

## ! ВНИМАНИЕ

Только для данного автомобиля, выполняя п.5 основной инструкции необходимо развернуть все опоры стрелочкой наружу

Таблица №1

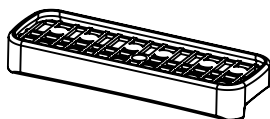

| Марка автомобиля | Тип кузова | Год выпуска |            |            |            |            |
|------------------|------------|-------------|------------|------------|------------|------------|
| Lexus ES         | седан      | 2015-...    | <b>5B</b>  | <b>5A</b>  | <b>5A</b>  | <b>5B</b>  |
|                  |            |             | <b>560</b> | <b>560</b> | <b>142</b> | <b>142</b> |



Таблица №2

| X                  |                 | Y                  |                 |
|--------------------|-----------------|--------------------|-----------------|
| Перед, мм. (FRONT) | Зад, мм. (REAR) | Перед, мм. (FRONT) | Зад, мм. (REAR) |
| <b>113</b>         | <b>126</b>      | <b>974</b>         | <b>948</b>      |

Таблица №3

| F  | R                                     |
|--|---------------------------------------|
| Расстояние до балки (перед - FRONT), мм. | Расстояние до балки (зад - REAR), мм. |
| <b>270</b>                               | <b>300</b>                            |

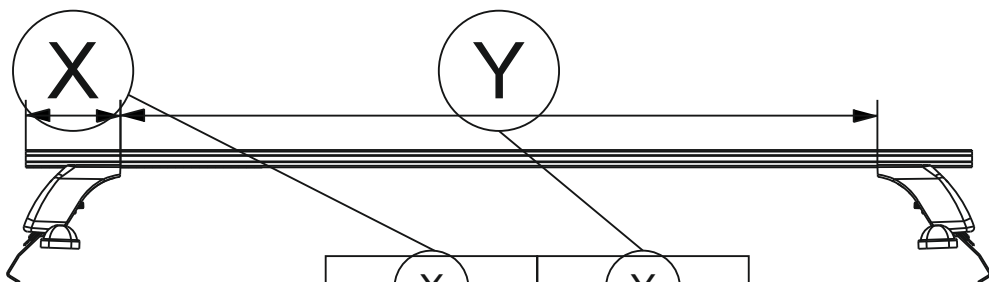
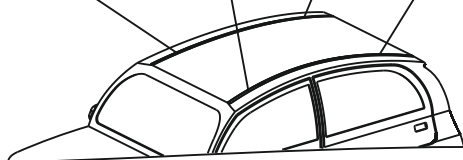

Таблица №1



| Марка автомобиля | Тип кузова | Год выпуска |            |            |            |            |
|------------------|------------|-------------|------------|------------|------------|------------|
| Lexus IS05       | седан      | 2008-2013   | <b>5B</b>  | <b>5A</b>  | <b>5A</b>  | <b>5B</b>  |
|                  |            |             | <b>490</b> | <b>490</b> | <b>222</b> | <b>222</b> |

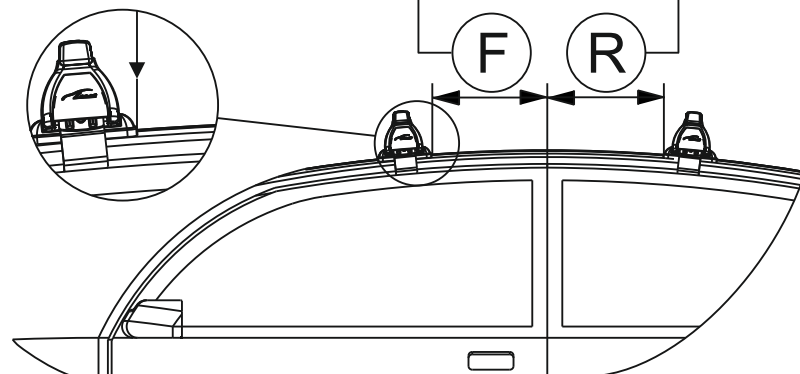
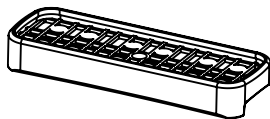

Таблица №2

| X                  |                 | Y                  |                 |
|--------------------|-----------------|--------------------|-----------------|
| Перед, мм. (FRONT) | Зад, мм. (REAR) | Перед, мм. (FRONT) | Зад, мм. (REAR) |
| <b>90</b>          | <b>101</b>      | <b>920</b>         | <b>898</b>      |

Таблица №3

| F  | R                                     |
|--|---------------------------------------|
| Расстояние до балки (перед - FRONT), мм. | Расстояние до балки (зад - REAR), мм. |
| <b>150</b>                               | <b>400</b>                            |

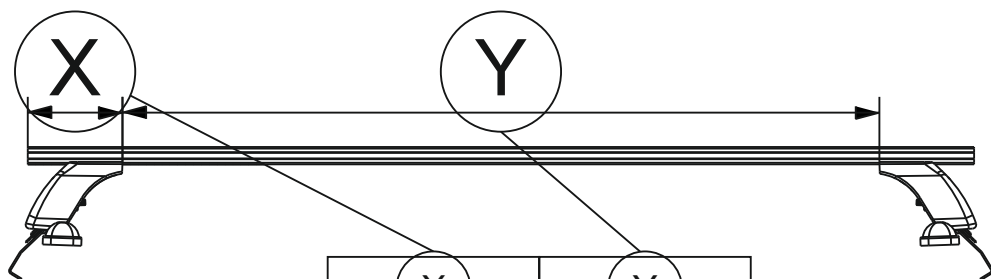
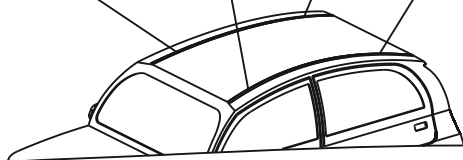